

手軽に音ナインの優れた防音機能をプラス!

# 音ナイン後付けシート

静かな暮らしをつくる防音排水管

後付けの簡単作業で排水音が 15dB 下がる!

後付けだから  
リフォームにも最適

手軽な予算で  
防音施工



音ナイン後付けシートを施工した実棟試験では、32dB をマーク。騒音環境に例えると「深閑とした深夜の郊外」に相当する静けさを実現します。

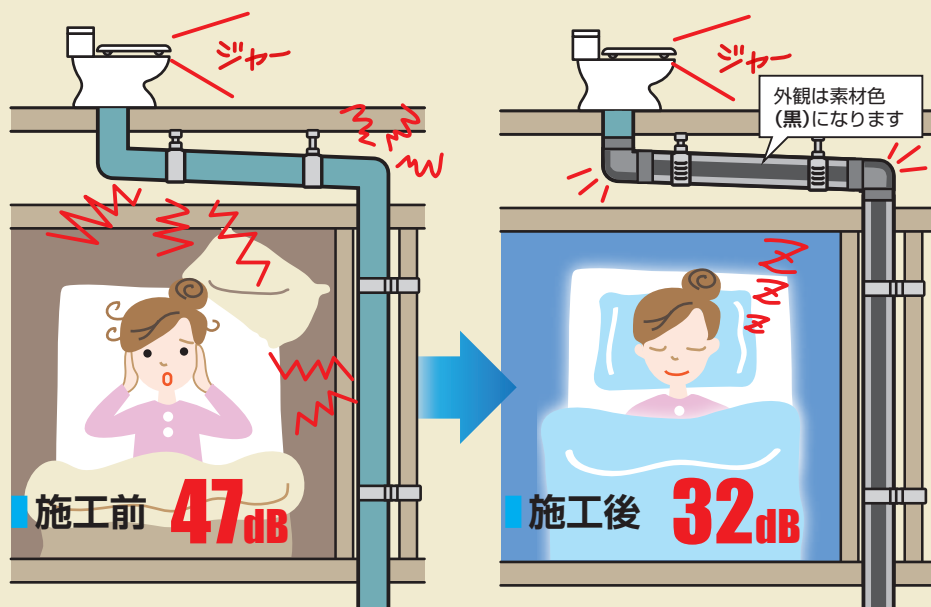

サイズ別にシートを取り揃え。簡単ラクラク、スピーディー!

直管用シート ● 6サイズ 呼び径 50,75,100,125,150,200

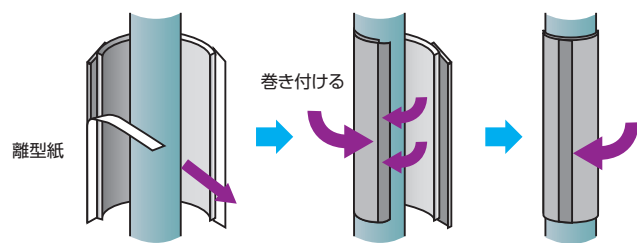

管に直管用シートを巻いて貼り付けるだけ

継手用シート ● 2種類3サイズ DL50,75,100 LL50,75,100

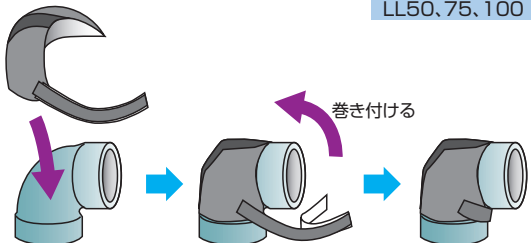

継手に継手用シートを被せてテープを貼り付けるだけ

● 音ナイン後付けシート 希望参考価格表

No.	種類	呼び径	品番	希望参考価格		セット内容	
				セット価格 (円)	参考1枚当り (円)		
1	直管用シート	50	0597446	13,500	1,350	防音シート: 10枚 施工手順書: 1枚 ジョイントテープ: 4枚	
2		75	0597447	14,900	1,490	防音シート: 10枚 施工手順書: 1枚 ジョイントテープ: 4枚	
3		100	0597448	16,400	1,640	防音シート: 10枚 施工手順書: 1枚 ジョイントテープ: 5枚	
4		125	0594415	15,840	2,640	防音シート: 6枚 施工手順書: 1枚 ジョイントテープ: 6枚	
5		150	0594416	23,400	3,900		
6		200	0594554	28,320	4,720		
7	継手用シート	50	0597440	23,000	1,150	防音シート: 20枚 施工手順書: 1枚	
8		DL	75	0597441	24,400		1,220
9		100	0597442	26,400	1,320		
10		LL	50	0597443	27,000	1,350	防音シート: 20枚 施工手順書: 1枚
11			75	0597444	29,800	1,490	
12			100	0597445	36,600	1,830	

注記 セット単位での出荷となります。バラ出荷は致しておりません。

## 音ナイン後付けシート 施工手順



ご使用前に必ずお読みください。

### 1 施工に必要な部材(構成部材)

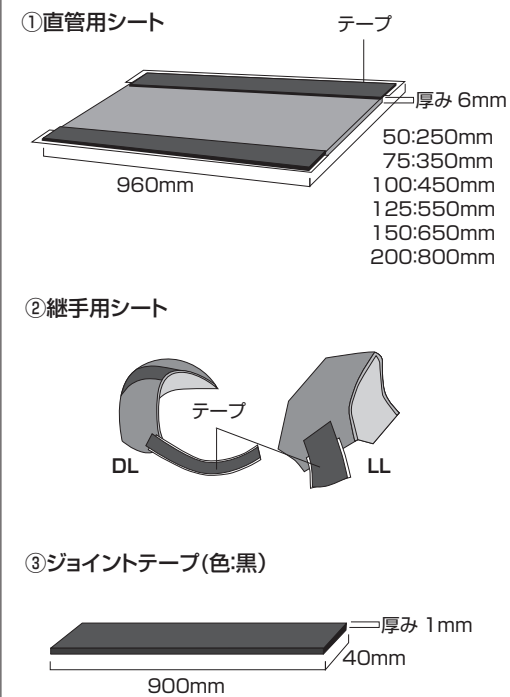

### 3 直管用シートの巻き付け

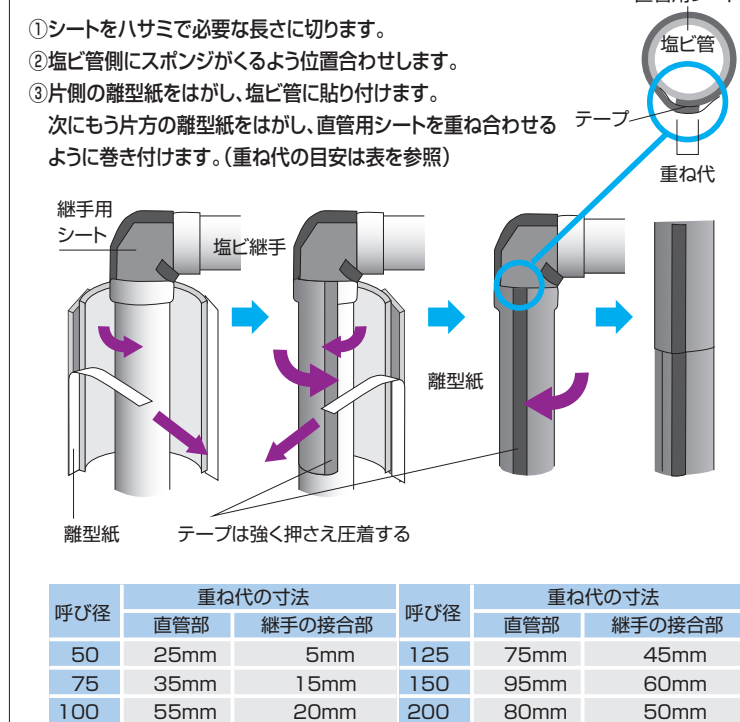

### 2 継手用シートの巻き付け

塩ビ継手側にスポンジがくっつくよう継手用シートを位置合わせします。離型紙をはがし、テープで固定します。  
※継手の接合部、及びDS継手は直管用シートで被覆します。

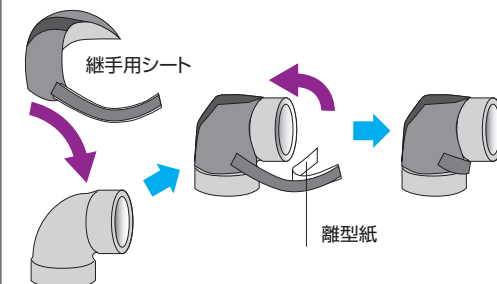

### 4 ジョイントテープの巻き付け

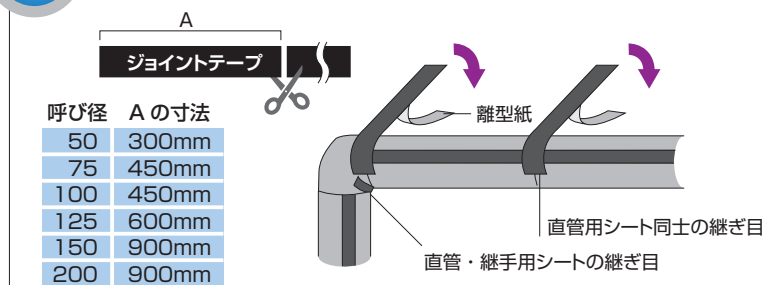

### 5 支持金具の取り付け

音ナイン・耐火音ナイン共通支持金具を使用して、管を固定します。  
※耐火二層管用支持金具を使用される場合、支持金具メーカーごとの規格誤差等により、緩みが生じることがありますので、ジョイントテープ等をバンドの下に巻いて調節してください。

