

ぴったりサイズで 作業効率が大幅アップ!



施工のムラなく、
仕上がりも
キレイ

優れた耐食性

さびに強い高耐食溶融メッキ鋼板を使用。従来の亜鉛メッキ鋼板に比べ10~20倍、アルミニウム合金メッキ鋼板に比べ5~8倍長持ちします。(当社比)

塩ビ管にも使える 共通支持金具

吊バンド (サポートバンド付)

サポートバンドにより、耐火音ナイン、音ナインどちらもOK。作業も簡単ラクラク!

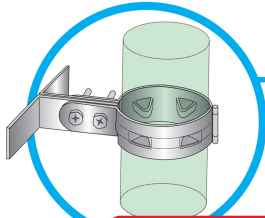

切込み付立バンド

クリアランス突起部より耐火音ナイン、音ナインのどちらもOK

壁との間にスペースがとれない場合

防振サドルバンド

防振ゴムが振動を直接壁に伝えない!

※耐火音ナインには対応しておりません。

マルチフロアバンド

耐火音ナイン、音ナイン、塩ビ管のどれでもOK

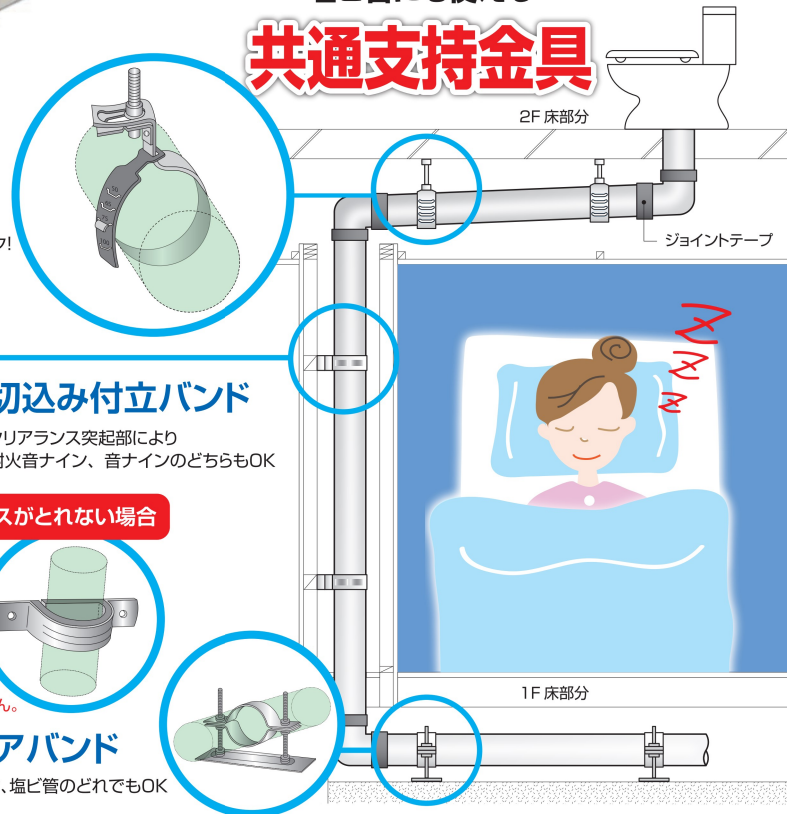

No.	品名	種類	呼び径	品番	適合表			入数	特長
					音ナイン 音シラズ	耐火 音ナイン	塩ビ管		
1	吊バンド (タン付)	SA-50S	50	0594417	●	×	×	50個	
2		SA-75S	75	0594418	●	×	×		
3		SA-100S	100	0594419	●	×	×		
4	吊バンド(サポートバンド付)	ST-50S	50	0597335	●	●	×	100個	・タンナットと本体の一体化により、締め付け工程不要 ・高耐食溶融メッキ鋼板で長寿命 ・クロムフリーで環境に優しい
5		ST-65S	65	0597336	●	●	×		
6	サポートバンド	ST-75S	75	0597337	●	●	×		
7		ST-100S	100	0597338	●	●	×		
8	切込み付立バンド	ST-50T	50	0597339	●	●	×	100個	・カシメボルト付きで落下防止 ・クロムフリーで環境に優しい
9		ST-65T	65	0597340	●	●	×		
10		ST-75T	75	0597341	●	●	×		
11		ST-100T	100	0597342	●	●	×		
12	マルチフロアバンド	ST-50F	50	0597347	●	●	●	50個	・音ナイン、耐火音ナイン、塩ビ管対応のマルチバンド ・3/8インチボルト仕様 ・インパクトレンチで垂直にネジ締めOK
13		ST-65-75F	65-75併用	0597348	●	●	●		
14		ST-100-125F	100-125併用	0597349	●	●	●		
15	防振サドルバンド	ST-50BS	50	0597344	●	×	×	80個	・防振ゴム10ミリを採用、壁への共振を防ぎ、防音性能アップ ・クロムフリーで環境に優しい
16		ST-75BS	75	0597345	●	×	×		
17		ST-100BS	100	0597346	●	×	×		
18	サドルバンド	SN-50U	50	0597355	●	×	×	170個	
19		SN-75U	75	0597356	●	×	×	120個	
20		SN-100U	100	0597357	●	×	×	100個	

呼び径40の場合の施工について

吊バンド、立バンドは、耐火二層管用呼び径50を使用し支持金具の下にジョイントテープを1周巻いてください。右図の施工例を参照してください。

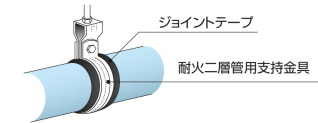

吊バンド使用方法

1. 全ネジを取り付ける
全ネジをタンナットにはめ込みます。
2. 排水管をはめ込む
タンナットを回して水勾配を調整します。
3. 千鳥に取り付ける
千鳥に取り付けることで、より安定して固定できます。
4. サポートバンドのセット穴を吊バンドの下部突起にはめ込む

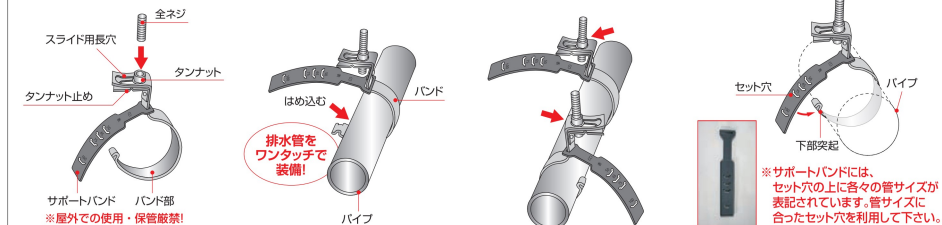

※サポートバンドには、セット穴の上に各々の管サイズが表記されています。管サイズに合ったセット穴を利用して下さい。

参考価格につきましては、弊社 HP に掲載しております

(1) 吊バンド (タン付)

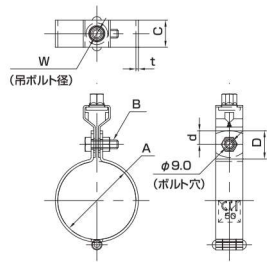

呼び径	記号						
	A	B	C	D	d	t	W
50	72	M8×25L	25	26	12.5	2.3	3/8
75	101	M8×25L	25	26	12.5	2.3	3/8
100	126	M8×25L	25	26	12.5	2.3	3/8

材質：溶融めっき鋼板

(2) 吊バンド (サポートバンド付)

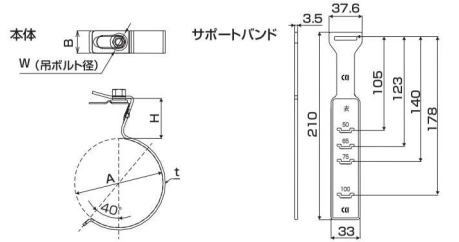

呼び径	記号						
	適合管外径 A		H	t	B	W	
	音ナイン	耐火音ナイン					
50	72	77	45	2.6	25	3/8	
65	88	93	45	2.6	25	3/8	
75	101	106	45	2.6	25	3/8	
100	126	131	45	2.6	25	3/8	

材質：溶融めっき鋼板

(3) 切込み付立バンド

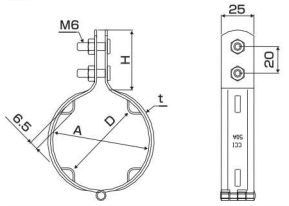

呼び径	記号				
	適合管外径 A		D	t	H
	音ナイン	耐火音ナイン			
50	72	77	61	1.6	45
65	88	93	77	1.6	45
75	101	106	90	1.6	45
100	126	131	115	1.6	45

材質：溶融めっき鋼板

(4) 防振サドルバンド

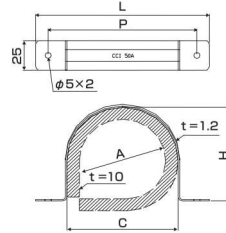

呼び径	記号				
	適合管外径 A		H	C	P
50	72	79	89	119	139
75	101	108	118	148	168
100	126	133	143	173	193

材質：溶融めっき鋼板

(5) サドルバンド

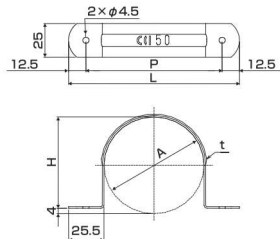

呼び径	記号				
	適合管外径 A		H	t	L
50	72	68	1.2	98	123
75	101	97	1.2	127	152
100	126	122	1.2	152	177

68 材質：溶融亜鉛めっき鋼板

(6) マルチフロアバンド

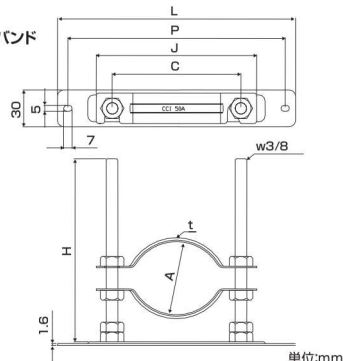

呼び径	記号						
	適合管外径 A		H	t	C	J	P
50	60-77	150	1.2	106.1	132	179	196
65-75	76-106	150	1.2	130.0	156	203	220
100-125	114-157	150	1.2	185.0	211	258	275

材質：溶融めっき鋼板

No.	品名	種類	品番	入数
1	注① 吊バンド (タン付)	SA-50S	0594417	50 個
2		SA-75S	0594418	50 個
3		SA-100S	0594419	50 個
4	吊バンド (サポートバンド付)	ST-50S	0597335	100 個
5		ST-65S	0597336	80 個
6		ST-75S	0597337	80 個
7		ST-100S	0597338	80 個
8	切込み付立バンド	ST-50T	0597339	100 個
9		ST-65T	0597340	100 個
10		ST-75T	0597341	100 個
11		ST-100T	0597342	100 個
12	注① 防振サドルバンド	ST-50BS	0597344	80 個
13		ST-75BS	0597345	80 個
14		ST-100BS	0597346	80 個
15	マルチフロアバンド	ST-50F	0597347	50 個
16		ST-65-75F	0597348	50 個
17		ST-100-125F	0597349	50 個
18	注① サドルバンド	SN-50U	0597355	170 個
19		SN-75U	0597356	120 個
20		SN-100U	0597357	100 個

注① 吊バンド (タン付)、防振サドルバンド及びサドルバンドは耐火音ナインには使用できません。

注記 1 出荷単位はケース単位となります。

注記 2 仕様・外観は予告なく変更する場合がありますのでご了承ください。

MEMO

Blank lined area for notes.

防音排水管